

屋外カメラ録画機
SCR1000
取扱説明書

改訂履歴

日付	Ver	改訂内容
2012.12.6	Ver 1.00	初版とする
2013.7.10	Ver.1.01	解像度記載変更
2013.10.10	Ver.1.02	CD 収録内容変更、動作確認 LED 仕様変更
2014.2.22	Ver.1.03	動作確認 LED 動作記載修正
2014.7.29	Ver.1.04	電池交換作業追加、内部保護板仕様変更、品番シール変更
2014.8.25	Ver.1.10	LED 状態追加

<目次>

1. はじめに	6
2. パッケージ内容	6
3. 概要	7
4 仕様	7
4.1 外観及び寸法	7
4.2 仕様	8
4.3 接続形態	9
4.4 起動・停止方法	10
4.5 動作表示(LED)	13
4.6 トラブルシュート	14
【付録】	15
(参考値) 録画日数	15
電池交換方法	15

1. 本書に記載された製品および仕様は、予告なく変更されることがあります。
2. 本書に記載された情報、製品または回路の使用により生じた損害、または特許権その他権利の侵害に関しては、弊社は一切その責任を負いません。
3. 本資料によって第三者または弊社の特許権その他権利の実施権を許諾するものではありません。
4. 本資料の一部、あるいは全部を無断で転載または複製することを固くお断りいたします。

安全にお使いいただくために

- ・ SCR1000 をご使用になる前に、必ず本書をよくお読みください。
- ・ 本書は必ず保管し、使用上不明な点等がある場合には再読し、ご確認ください。
- ・ 本書を十分理解せずに SCR1000 をご使用にならないでください。
- ・ SCR1000 の仕様範囲を超える条件において使用された場合についての動作は保証致しませんのでご了承ください。
- ・ SCR1000 は、宇宙、航空、医療、原子力、運輸、交通、各種安全装置など人命、事故にかかわる特別な品質、信頼性等が要求される用途でご使用にならないでください。
- ・ SCR1000 はハードディスクを内蔵しています。衝撃や振動を与えないでください。
- ・ ハードディスク、内蔵電池（本体内部に実装）は、消耗品です。
寿命時間を目安にして、交換をお願いします。ただし、この時間はあくまでも目安であり、部品の寿命を保証するものではありません。

ハードディスク：約 3 年（使用環境温度 25℃）

内蔵電池：約 2 年（使用環境温度 25℃）

免責事項

弊社は市場性や市販性に関する保証、特定の目的または用途に関する保証、もしくは特許侵害に対する保証など、本保証条件以外のもは一切保証いたしません。弊社は、いかなる直接的損害、付带的もしくは間接的な損害金、あるいは欠陥製品もしくは製品の使用に起因する損失金または費用については何ら責任を負わないものとします。そのような損害の発生があることについてあらかじめ知らされていた場合についても同様なものとします。お客様は SCR1000 の使用、ならびに SCR1000 を使用して得られる結果に関する一切の責任を負うものとします。この保証は、最初の購入者であるお客様（1 ユーザ）に対して適用され、お客様が SCR1000 を転売された第三者には適用されません。弊社は第三者からの、または第三者のためになすお客様からのいかなる請求に関しても責任を負わないものとします。

以下にあげる場合は、保証の対象外とさせていただきます。

1. 火災・地震、第三者による行為、その他の事故により SCR1000 の不具合が発生した場合。
2. お客様の故意もしくは過失、誤用、乱用その他の異常な条件下での仕様により SCR1000 の不具合が発生した場合。
3. お客様が SCR1000 に手を加えて分解、改造、修理した場合。
4. ユーザシステムの使用や使用方法に起因して発生した損害等について。

1. はじめに

このたびは、SCR1000 をご利用いただき、誠にありがとうございます。本製品を正しく使用するために、はじめにこのマニュアルをお読みください。お読みになった後は大切に保管してください。

2. パッケージ内容

万が一、不足しているものがありましたら、弊社またはお買い求めいただいた販売代理店へご連絡ください。



本体

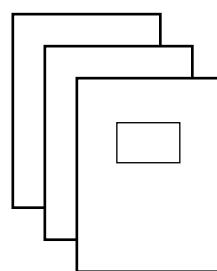

SCR1000 取扱説明書（本書）

SCR1000 配線工事手順書

ISV1110/3110/5110 設定について

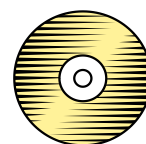

マニュアル&アプリケーションCD

ローカル検索再生ソフトウェア、マニュアル

簡易カメラ登録ツール、マニュアル

時刻補正・アカウント管理ツール、マニュアル

3. 概要

SCR1000は、録画機能だけを搭載したメガピクセルIPカメラ対応録画専用装置です。

IPカメラは別途、ご準備ください。(弊社サポートIPカメラに限る)

GPS機能はオプションでサポートしています。

4 仕様

4.1 外観及び寸法

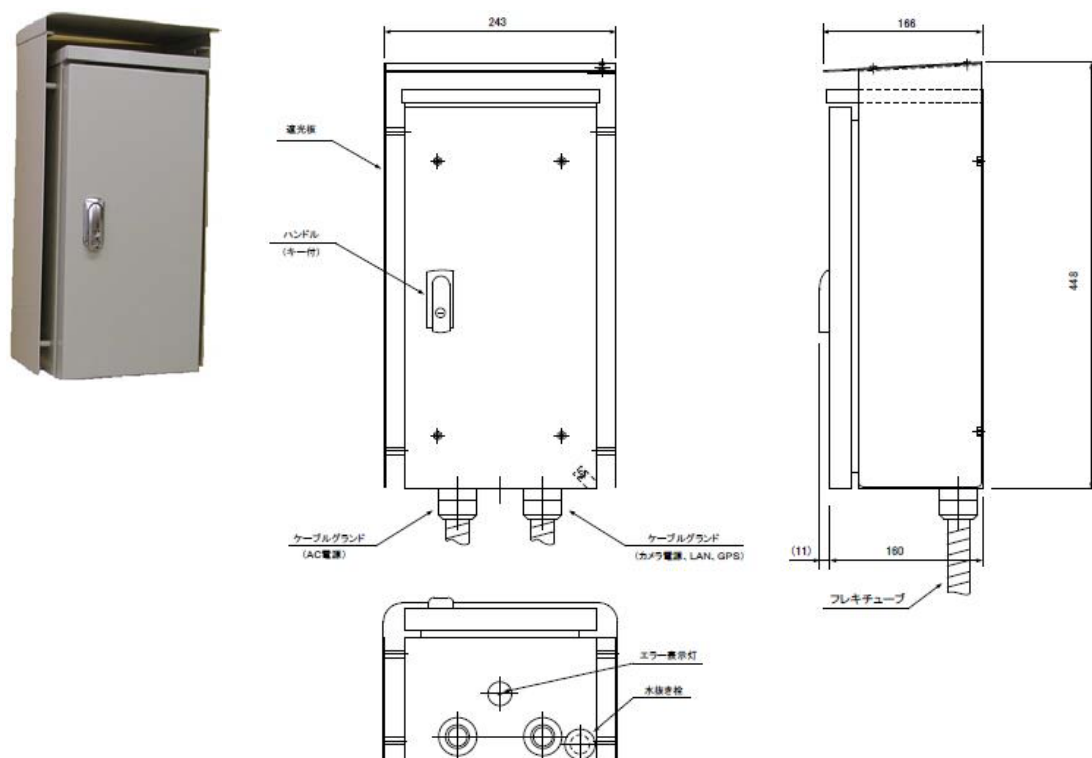

- 筐体材質：鋼板 厚さ1.2mm
- 塗装色：ライトベージュ
- IP性能：IP44対応
- その他：遮光板付き(上面/側面の3面)
- カメラ用電源ケーブル、LANケーブル、電源ケーブルは別途ご準備ください。

4.2 仕様

以下に仕様一覧を示します。

オプションでGPS機能(時刻補正)を搭載可能です。

	品名	屋外カメラ録画機
	品番	SCR1000
本体仕様	IPカメラ接続台数	1
	操作性基本コンセプト	記録媒体取出後、PCにて検索・再生
ハードウェア仕様	電源電圧	AC100V
	消費電力	最大50W
	カメラ用電源出力	12V、最大2A
	質量	約9kg
	外形寸法	W243×H448×D166 (mm)
	動作環境	0℃～+50℃、結露なきこと
	HDD	1TB
映像	表示	なし
	対応カメラ	ISV1110、ISV3110、ISV5110
	対応映像 Codec	MJPEG
	解像度	1280×960
記録	最大記録フレーム数	15fps
	検索方法	時刻検索、但し、記録媒体(HDD)を取出し後 PCにて検索・再生
その他	時刻同期	GPS (オプション)による自動補正

4.3 接続形態



①HDDをセットしてください。

②HDDコネクタを接続してください。

4.4 起動・停止方法



正面

③電源スイッチをON (入) にしてください。

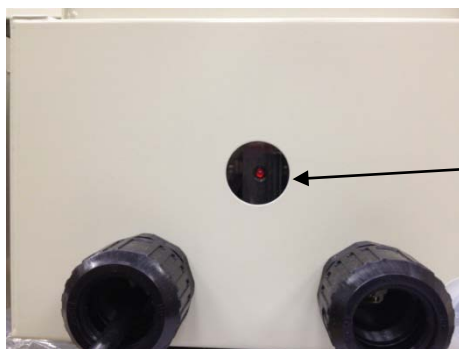

底面

④電源スイッチをONにした後、LEDを確認してください。

電源 ON ⇒ 電源投入後、約3分間、自己診断機能が動作します。

カメラ異常の場合、最大約5分間の再接続確認を行います。

電源ONから10分経過後に、本機器状態を下記LED状態で判定ください。

正常：遅い点滅 (約1秒強間隔)

異常1：早い点滅 (約0.5秒間隔)、カメラ異常、ネットワーク異常。

点検ポイント: カメラ電源ON、LANケーブルの正常接続状態を確認してください。

異常2：点灯または消灯 HDD書込み不可 (破損等) です。

尚、異常1の状態が、一定時間以上続いた場合にも、点灯いたします。

点検ポイント：カメラ電源 ON、LAN ケーブルの正常接続状態を確認してください。
改善されない場合は、HDDを交換してください。
尚、交換したHDDは、再接続および、フォーマット初期化等で再利用できる可能性があります。特に、USB の接続が確実にされている事を確認ください。

●停止・HDD取り出し方法



① 電源スイッチをOFF（切）
にしてください。

正面

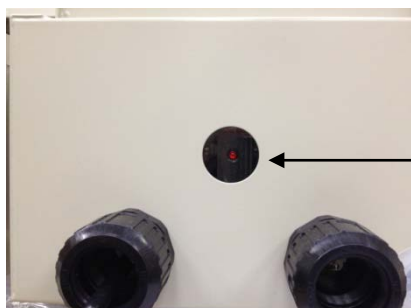

② 約10～15秒後にLED
が消灯します。

底面



③ LED消灯後、HDDをコネクタから外してください。

●カメラ他機種あるいはカメラ設定値を変更した場合

SCR1000本体のカメラへの接続情報設定を変更する場合は、CDに収録されている簡易カメラ登録ツールをお使いください。

●録画データを検索・再生する場合

SCR1000で録画された映像を検索・再生する場合は、取り出されたHDDを、ローカル検索再生ソフトをインストールしたPCに直接接続(USB接続)して行います。

HDDを接続した後で検索再生ソフトを起動するようにしてください。 ローカル検索再生ソフトの説明は、ローカル検索再生ソフトユーザーズマニュアルを参照してください。

※HDDが接続認識される前に検索再生ソフトを起動すると正常に動作しません。

※HDDは同時に2つ以上装着しないでください。データ読取不良の原因となります。

※HDDのドライブレターは、通常D:～に設定ください。(通常のWinPCの設定値)

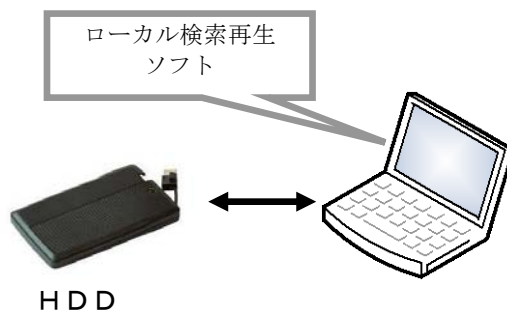

4.5 動作表示(LED)

【盤内表示灯について】

※赤色、緑色 LED 詳細については、別途 「デバイス状態診断用 LED」 を参照ください。

- ・ 赤色 LED：起動中または異常発生時に点灯
 正常：消灯
 異常：点灯,点滅 ※但し、起動中は点灯の状態があります。
- ・ 緑色 LED：
 正常：通常動作時は点灯または点滅
 異常：消灯、点滅 ※但し、起動中は消灯の状態があります。
- ・ LAN コネクタの橙色 LED：カメラとのデータ通信状態
 正常：早い点滅。
 異常または通信停止：点灯または消灯。

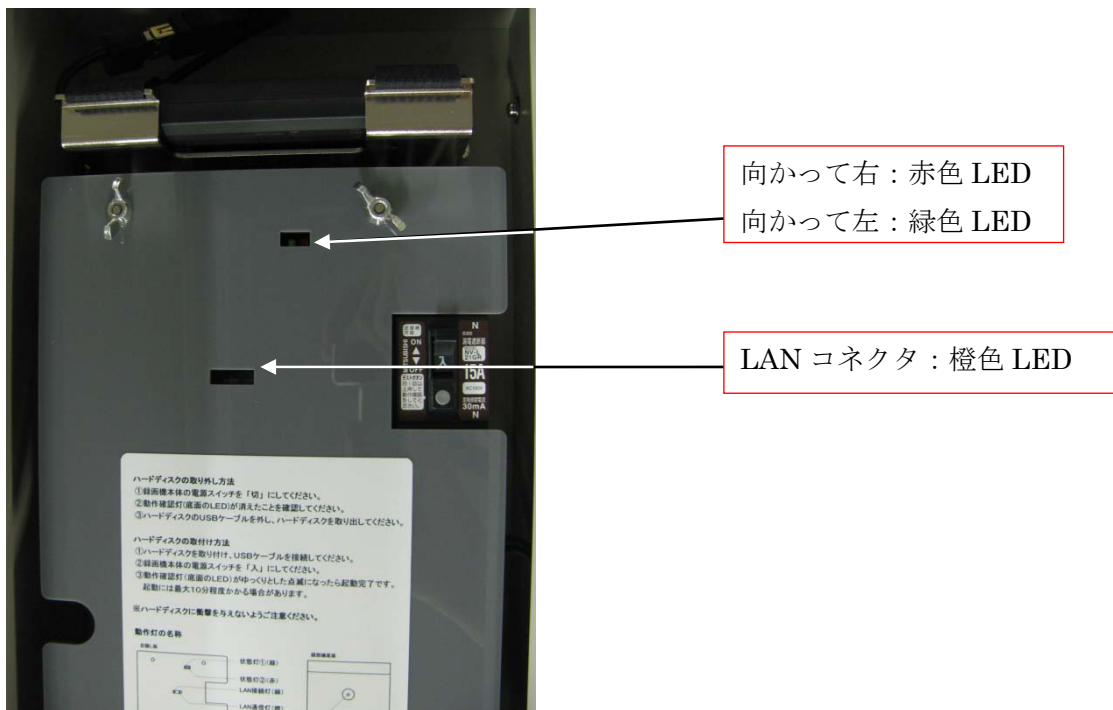

動作表示LED位置

【エラー表示灯について】※4.1 外観及び寸法 を参照ください。

正常録画開始後、外部から動作状態がわかるように動作確認灯 (LED) を本体底面に搭載しています。LEDが遅い点滅 (約 1 秒強間隔) 表示している場合は正常動作中であることを表しています。LEDが早い点滅 (約 0.5 秒間隔) は、IPカメラからの画像データが通信不具合等で取得できない (記録できない) 状況が発生していることを表しています。(この状態では、自動的に、復旧動作を実行し、正常動作を試みます。)

一定以上試みた後、復旧できない場合は、点灯に変わります。

その他、点灯、消灯しているときはHDD故障等で、録画データが書き込めない状況が発生していることも表しています。

※電源投入後、全て正常であれば、自己診断機能は、最短1分程度で終了し、正常動作へ移行、その後正常点滅いたします。尚、自己診断機能は、最大3分程度かかり、その後は、カメラ接続リトライ動作を行います。カメラ接続リトライ動作は、最大5分間かかります。従いまして、正確なLED判断は、電源投入から10分後としてください。

4.6 トラブルシュート

LEDが正常点滅（遅い点滅）せず、正常動作しない場合、次のことが考えられます。

下記を点検してください。

- ・カメラへのネットワークケーブルが外れている。または断線している。
- ・カメラへの電源ケーブルが外れている。または断線している。
- ・カメラが故障している。
- ・ハードディスクのUSBケーブルが外れている。
- ・ハードディスクが、故障している。
- ・ハードディスクが、書き込みできないように書き込みロックされている。
- ・ハードディスクが、初期化されていない。（ご購入時は、初期化されています。）
- ・本体時刻が正常設定されていない。（初期化 2000年となっている。）
- ・本体が故障している。

注) 一度エラーが発生しますと、本体を再起動する必要があります。また、HDDの場合は、交換推奨いたします。

【付録】

(参考値) 録画日数

- ISV1110 5fps SXVGA(1280x960) HDD 1TB の場合、約 1 2 日間記録可能

電池交換方法

【シャットダウン用】

- ①シャーシから電池 BOX を外してください。
(シャーシに止めるためのネジが 2 か所あります。)
- ②電池 BOX は、最下写真のようにパーツに分かれますので、なくさないよう注意してください。
- ③電池を新品のものと入れ替えてください。
- ④電池 BOX を組立て、シャーシに取り付けてください。
- ⑤最後に、電圧が規定どおりを出ているか測定してください。

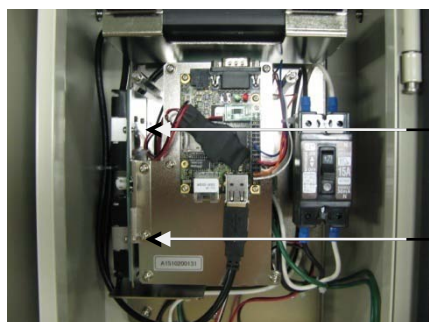

電池 BOX は、本シャーシの横に実装されています。止めねじは 2 か所です

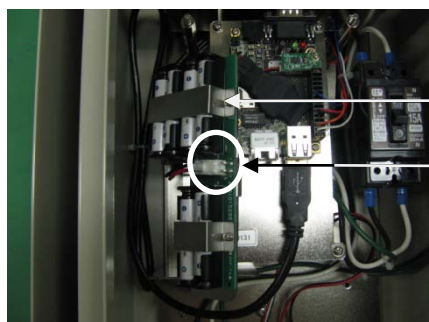

電池 BOX を、本シャーシの横から取出してください。

念のため、組立後は、写真コネクタの両端子間電圧が 7.0v 以上あることを確認してください

電池抑え

固定ネジ x 2

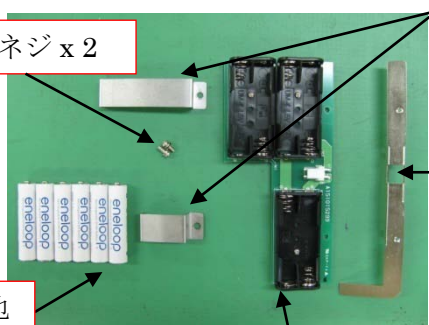

ホルダステー

電池

電池ホルダパーツ写真

電池ホルダ

屋外カメラ録画機 保証書

品番	SCR1000		
お客様名	様		
ご住所	〒	TEL	
取扱販売店名・住所・電話番号			
保証期間	お買い上げ日 年 月 日より		1年間

本書は記載内容の範囲で無料修理をさせていただくことをお約束するものです。保証期間中に故障が発生した場合、本書をご提示の上、お買い上げの販売店又は弊社営業所に修理を依頼して下さい。

お買い上げ年月日、販売店名など記入漏れがありますと、購入時期に関わらず、本製品の製造月より1年間までの間無料修理とし、それを超える場合は有料修理とさせていただきます。

《無料修理規定》

1. 取扱説明書等に従った正常なご使用状態で、保証期間内に故障した場合は無料で、修理・調整いたします。
2. 保証期間中でも以下の場合は有料修理となります。
 - ・お客様側での移動時の衝撃等が原因の故障
 - ・工事、使用上の誤り、不当な改造による故障
 - ・火災・雷等天災・異常電圧による故障
 - ・弊社製品に接続の他社製品が原因の故障
 - ・消耗品に起因する故障及び損傷
3. 本商品の正常なご使用状態以外で、生じたお客様の直接、間接の損害につきまして当社はその責に任じません。
4. 本保証書は日本国内で使用される場合に限り有効です。

Cross LLC